

Ceramic Socket Set

(NL)

Gebruiksaanwijzing

Ceramic Socket Set

Met de HOBBY Ceramic Socket Set kunt u lampen met een E27 standaard fitting veilig in uw terrarium aanbrengen. Het product is voor het gebruik van lampen tot 250 Watt reeds compleet voorgemonteerd.

Voor de montage heeft u een boormachine of een accuboormachine, metalen boren 4, 5 en 8 mm, een decoupeerzaag met zaagblad voor metaal, een metaalvlijl en een schroevendraaier nodig.

1. Plak het meegeleverde sjabloon op de gewenste plaats aan de buitenkant bovenop de geperforeerde plaat van het terrarium.
2. Boor vier gaten van 8 mm, die als insteek voor de decoupeerzaag dienen, en twee 4,5 mm gaten, die voor de bevestiging van het product dienen.
3. Verwijder het sjabloon en ontbraam de gezaagde randen met een vijl.
4. Leidt de kabel en schakelaar van de installatie van binnen naar buiten door de uitgezaagde opening. Bevestig de boven de keramische fitting gemonteerde metalen plaat met behulp van de meegeleverde schroeven en moeren in de geboorde gaten.
5. Schroef uw lamp in de keramische fitting. Plaats met behulp van het kogelscharnier uw lamp in de gewenste positie (zie afb. 5a). Steek de stekker in het stopcontact.

Veiligheidsinstructies

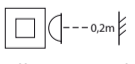
- alleen geschikt voor gebruik binnenshuis
- minimale afstand van te belichten voorwerpen 20 cm 
- alleen goedgekeurd voor lampen tot 250 Watt
- het product is niet goedgekeurd voor gebruik met een verwarmingselement, dat geen licht uitstraalt, zoals Elstein keramische verwarmers
- in geval van beschadigingen aan het kabel, mag het product niet meer worden gebruikt
- beschadigde kabels mogen alleen worden vervangen door de erkende vakman, er mogen alleen kabels van het type H03VVH2-F 2 x 0,75 mm² worden gebruikt
- voordat u de lamp vervangt, dient u altijd eerst de stekker uit het stopcontact te trekken en het product en de fitting af te laten koelen

(E)

Instrucciones de uso

Ceramic Socket Set

Con el HOBBY Ceramic Socket Set puede colocar, de forma segura, medios luminosos con una rosca estándar E27 en el terrario. El producto está ya completamente premontado para el funcionamiento con medios luminosos de hasta 250 vatios.

Para el montaje, necesita una taladradora o una atornilladora taladradora accu, una barrena para metal de 4,5 y 8 mm, una sierra caladora con hoja metálica, una lima de metal y un destornillador.

1. Pege el patrón adjunto en la posición deseada, en la parte de arriba y desde fuera, en la chapa perforada del terrario.
2. Taladre cuatro agujeros de 8 mm para aplicar la sierra caladora para el recorte, así como dos agujeros de 4,5 mm que sirven para la sujeción del producto.
3. Retire el patrón y desbarbe los bordes de corte con una lima.
4. Pase el cable y el interruptor del aparato a través de la abertura serrada, desde dentro hacia afuera. Fije la placa metálica, montada por encima del portalámparas de cerámica, con los tornillos adjuntos y tuercas a través de los agujeros taladrados.
5. Atornille el medio luminoso en el portalámparas de cerámica. Enderece su medio luminoso con la articulación esférica, en la posición deseada (ver fig. 5a). Introduzca el enchufe en la toma de corriente.

Indicaciones de seguridad

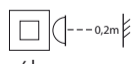
- sólo para interiores
- distancia mínima con el objeto luminoso 20 cm 
- sólo para medios luminosos permitidos, de hasta 250 vatios
- el producto no está autorizado para ser usado con medios de calefacción que no emitan luz, como el radiador de cerámica Elstein
- si los cables están deteriorados, no poner el producto en funcionamiento
- los cables deteriorados sólo deben ser cambiados por personal técnico cualificado, sólo se pueden usar cables del tipo H03VVH2-F 2 x 0,75 mm²
- al sustituir los medios luminosos, desenchufar siempre antes el producto y dejar que éste y el portalámparas se enfríen

(D)

Gebrauchsanleitung

Ceramic Socket Set

Mit dem HOBBY Ceramic Socket Set können Sie Leuchtmittel mit E27 Standardgewinde sicher im Terrarium anbringen. Das Produkt ist zum Betrieb von Leuchtmitteln bis 250 Watt bereits komplett vormontiert.

Zur Montage benötigen Sie eine Bohrmaschine oder einen Akkuboehrschrauber, Metallbohrer 4,5 und 8 mm, eine Stichsäge mit Metallsägeblatt, eine Metallfeile und einen Schraubendreher.

1. Kleben Sie die beiliegende Schablone an gewünschter Position von außen oben auf das Lochblech des Terrariums.
2. Bohren Sie vier 8 mm Löcher, die dem Ansetzen der Stichsäge für den Ausschnitt sowie zwei 4,5 mm Löcher, die der Befestigung des Produktes dienen.
3. Entfernen Sie die Schablone und entgraten Sie die Schnittkanten mit einer Feile.
4. Führen Sie Kabel und Schalter des Gerätes von innen durch die gesägte Öffnung nach außen. Befestigen Sie die oberhalb der Keramikfassung montierte Metallplatte mit den mitgelieferten Schrauben und Muttern durch die gebohrten Löcher.
5. Schrauben Sie Ihr Leuchtmittel in die Keramikfassung. Richten Sie mit dem Kugelgelenk Ihr Leuchtmittel in die gewünschte Position (siehe Abb. 5a). Stecken Sie den Netzstecker in die Steckdose.

Sicherheitshinweise

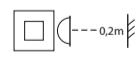
- nur für Innenräume
- Mindestabstand zu beleuchteten Objekten 20 cm 
- nur zugelassen für Leuchtmittel bis 250 Watt
- das Produkt ist nicht zugelassen für den Betrieb mit Heizmitteln, die kein Licht abgeben, wie Elstein Keramikstrahler
- bei Beschädigungen an Zuleitungen, Produkt nicht in Betrieb nehmen
- beschädigte Zuleitungen dürfen nur von geschulten Fachkräften ersetzt werden, nur Leitungen vom Typ H03VVH2-F 2 x 0,75 mm² dürfen verwendet werden
- zum Austausch von Leuchtmitteln immer erst Netzstecker ziehen und Produkt sowie Fassung abkühlen lassen

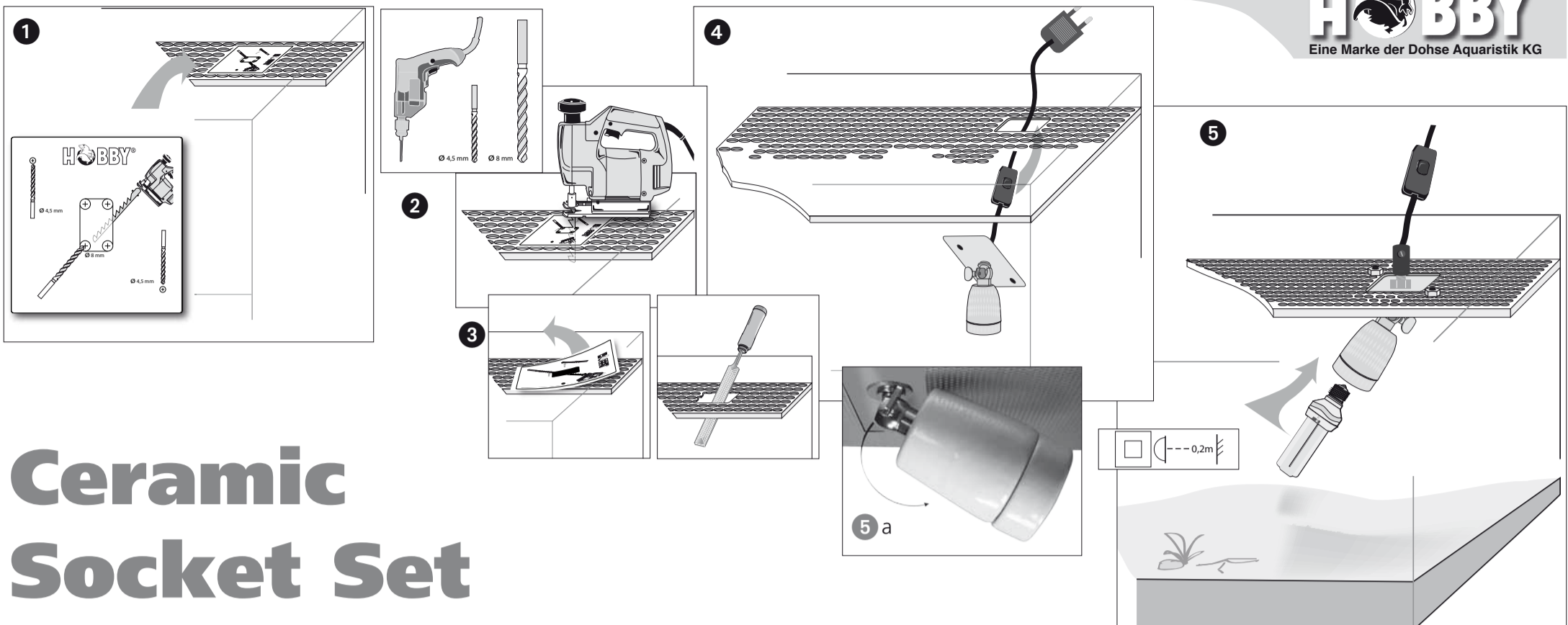

Ceramic Socket Set

GB

Using instruction

Ceramic Socket Set

Safely attach illuminants with an E27 standard thread inside the terrarium using the HOBBY Ceramic Socket Set. The product is completely pre-installed to operate illuminants up to 250 watt.

You require a drilling machine or a cordless drilling screwdriver, metal drills of 4.5 and 8 mm, a jig saw with a metal saw blade, a metal file and a screwdriver for the assembly.

1. Glue the enclosed stencil to the top of the perforated plate of the terrarium from the outside in the desired position.
2. Drill four holes of 8 mm intended for positioning the jig saw for the cut-out, as well as two holes of 4.5 mm for attaching the product.
3. Remove the stencil and debar the cutting edge with a file.
4. Lead the device cable and switch through the sawn opening outwards from the inside. Attach the metal plate installed above the ceramic fitting to the screws and nuts included in the delivery via the drilled holes.
5. Screw your illuminant into the ceramic fitting. Position it with the ball joint (see picture 5a). Insert the power plug into the socket.

Safety guidelines

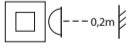
- only for interiors
- minimum distance to illuminated objects 20 cm
- 
- only approved for illuminants up to 250 watt
- the product is not approved for operation with heating means which are not light-emitting, such as Elstein Ceramic Spots
- do not operate the product, if the feed lines are damaged
- damaged feed lines may only be replaced by specialised personnel, only H03VVH2-F 2 x 0.75 mm²-typed lines may be used
- always pull the power plug and let the product and the fitting cool down before exchanging illuminants

I

Istruzioni d'uso

Ceramic Socket Set

Per mezzo del HOBBY Ceramic Socket Set potete montare in modo sicuro nel terrario delle lampadine con i filetti standard E27. Il prodotto è completamente premontato per il funzionamento delle lampadine fino a 250 Watt.

Per il montaggio avete bisogno di un trapano o di un di un trapano a batteria, con punta metallica da 4,5 a 8 mm, una sega a balestra con una lama metallica, una lima metallica e un giravite

1. Incollate la sagoma in dotazione nella posizione desiderata ponendola dall'esterno sul foro della lamiera del terrario.
2. Forate 4 fori da 8 mm, che servono a far appoggiare la sega a balestra per il taglio e anche due fori da 4,5 mm, che servono per il fissaggio del prodotto.
3. Rimuovete la sagoma e sbavate gli spigoli di taglio con una lima.
4. Conducete il cavo e l'interruttore dell'apparecchio dall'interno verso l'esterno attraverso l'apertura segata. Fissate la piastra metallica montata sul supporto di ceramica con le viti in dotazione e i dadi attraverso i fori forati.
5. Avvitare la vostra lampadina nel supporto di ceramica. Disponete il perno sferico della vostra lampadina nella posizione desiderata (ved. Fig. 5a). Mettete la spina nella presa.

Misure di sicurezza

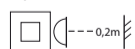
- solo per ambienti interni
- spazio minimo di 20 cm dagli oggetti illuminati
- 
- solo ammesso per lampadine fino a 250 Watt
- il prodotto non è omologato per il funzionamento con mezzi riscaldanti, che non emettono luce, come i radiatori termici in ceramica Elstein
- in caso di danni alle prese, non mettete il prodotto in funzionamento
- le prese danneggiate dovranno essere sostituite dal personale specializzato, dovranno essere utilizzate solo le linee elettriche del tipo H03VVH2-F 2 x 0,75 mm²
- prima di sostituire le lampadine togliere dapprima la spina e far raffreddare il prodotto e il supporto

F

Mode d'emploi

Ceramic Socket Set

Avec le HOBBY Ceramic Socket Set, vous pourrez installer vos agents lumineux E27 à filetage standard en toute sécurité dans votre terrarium. Le produit est adapté aux agents lumineux de 250 Watt et déjà complètement prémontés.

Pour le montage, il vous faut une foreuse ou une perceuse à percussion sans fil, des forets en métal à 4,5 et 8 mm, une scie sauteuse avec lame de scie pour métaux, une lime à métal et un tournevis.

- 1 Collez le pochoir ci-joint sur le côté extérieur de la surface de la tôle perforée du terrarium à la position souhaitée.
2. Perforez quatre trous de 8 mm qui serviront comme point de départ pour la découpe à la scie sauteuse ainsi que deux trous à 4,5 mm pour la fixation du produit.
3. Retirez le pochoir et polissez les bords de coupe avec la lime.
4. Faites passer les câbles et interrupteurs de l'appareil de l'intérieur vers l'extérieur par l'ouverture sciée. Fixez la plaque métallique montée au-dessus de la monture en céramique par les trous perforés à l'aide des vis et écrous fournis.
5. Vissez votre agent lumineux dans la monture en céramique. Orientez votre luminaire dans la position souhaitée à l'aide de la rotule (voir fig. 5a). Branchez la fiche secteur dans la prise.

Mesures de sécurité

- en intérieur uniquement
- distance minimum aux objets éclairés 20 cm
- 
- seulement agréé pour des luminaires de 250 Watt
- le produit n'est pas agréé en combinaison avec une source de chauffage sans lumière, comme les émetteurs en céramique Elstein
- lors de dégâts au niveau des transmissions, ne pas mettre en service le produit
- toutes transmissions endommagées doivent être remplacées par une main-d'oeuvre qualifiée, uniquement les conduites de type H03VVH2-F 2 x 0,75 mm² peuvent être utilisées
- lors de rechange d'agents lumineux, toujours débrancher les prises secteur et laisser refroidir le produit ainsi que la monture